

UTILITY SYSTEM

N SCALE TRANSFORMER CONNECT SET US2252

INSTRUCTIONS / INSTRUCTIONS / INSTRUCCIONES / ANWEISUNGEN

IMPORTANT: Read all instructions before beginning. Planning ahead can prevent irreversible mistakes.
IMPORTANT : lire toutes les instructions avant de commencer. Une planification à l'avance peut éviter des erreurs irréversibles.
IMPORTANTE: Lea todas las instrucciones antes de empezar. Planificar con anticipación puede evitar errores irreversibles.
WICHTIG: Lesen sie sich alle Anweisungen zu Beginn durch. Eine vorausschauende Planung kann irreversible Fehler verhindern.

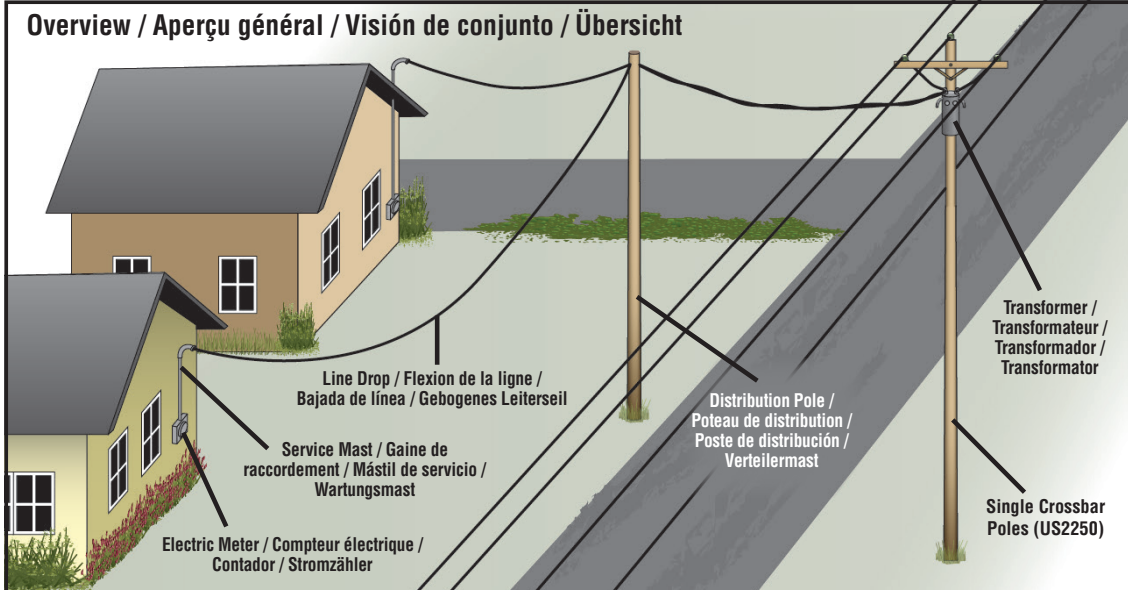

Use Transformer Connect Sets to deliver electricity from Single Crossbar Poles (US2250) to structures. / Utiliser les kits de raccordement au transformateur (Transformer Connect Sets) pour acheminer l'électricité des poteaux à simple console (Single Crossbar Poles, US2250) vers les bâtiments. / Utilice los Transformer Connect Sets para suministrar electricidad desde los postes (Single Crossbar Poles, US2250) a estructuras. / Verwenden Sie den Transformator-Verbindungsbausatz (Transformer Connect Sets), um Gebäude mit Strom zu versorgen, mit Hilfe von Einebene-Masten (Single Crossbar Poles, US2250).

1 Fit Service Masts to buildings. See Overview illustration for examples. Cut to fit as needed. Skip Steps 1-2 if structure already has Service Mast.

Installer des gaines de raccordement sur les bâtiments. Voir l'illustration de l'aperçu général comme exemple. Couper pour s'adapter aux besoins. Sauter les étapes 1 et 2 si le bâtiment est déjà équipé d'une gaine de raccordement.

Coloque los mástiles de servicio en los edificios. Vea el dibujo de visión de conjunto para ver ejemplos. Corte para ajustar según sus necesidades. Omite los pasos 1-2 si la estructura ya tiene un mástil de servicio.

Passen Sie die Wartungsmasten an die Gebäude an. Beispiele finden Sie in der Abbildung „Übersicht“. Schneiden Sie diese entsprechend zurecht. Überspringen Sie Schritt 1-2 falls das Gebäude bereits über Wartungsmasten verfügt.

Service Mast / Gaine de raccordement / Mástil de servicio / Wartungsmast

2

NOTE: We recommend using cyanoacrylate adhesive (CA glue/super glue) to assemble this kit.

REMARQUE : Nous recommandons d'utiliser une colle cyanoacrylate pour assembler ce kit.

NOTA: Recomendamos usar adhesivo de cianoacrilato (pegamento CA / superglue) para montar este kit.

HINWEIS: Wir empfehlen Cyanacrylatkleber (CA Klebstoff / Sekundenkleber) für den Aufbau dieses Bausatzes.

Service Mast / Gaine de raccordement / Mástil de servicio / Wartungsmast

glue / colle / pegamento / kleben

Electric Meter / Compteur électrique / Contador / Stromzähler

building / bâtiment / edificio / Gebäude

Conforms to Health Requirements of ASTM D4236

Model making product. Not a toy! Not suitable for children under 14 years! / Produit pour le modélisme. Pas un jouet! Pas adapté aux enfants de moins de 14 ans! / Producto para modelismo. No es un juguete! No adecuado para niños menores de 14 años! / Modellbauartikel. Kein Spielzeug! Nicht geeignet für Kinder unter 14!

3

Position Distribution Pole so the Line Drop reaches the Service Masts and the Transformer reaches the Single Crossbar Pole. See Overview illustration. Drill hole for Distribution Pole.

Positionner le poteau de distribution de manière à ce que la flexion de la ligne atteigne les gaines de raccordement et que le transformateur atteigne le poteau à simple console. Voir l'illustration de l'aperçu général. Percer le trou dans le sol pour le poteau de distribution.

Coloque el poste de distribución de modo que la bajada de línea llegue a los mástiles de servicio y el transformador alcance el poste de cruz sencilla. Vea el dibujo de visión de conjunto. Taladre un agujero para el poste de distribución.

Platzieren Sie den Verteilermast so, dass das gebogene Leiterseil den Wartungsmast und der Transformator den Einebene-Mast erreicht. Siehe Abbildung „Übersicht“. Bohren Sie ein Loch für den Verteilermast.

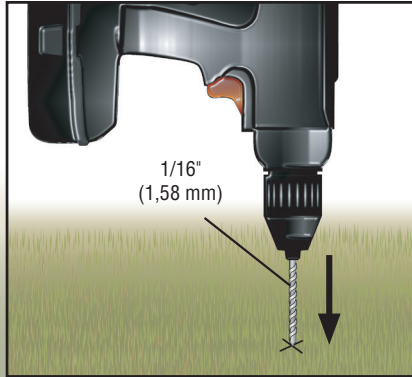

1/16"
(1,58 mm)

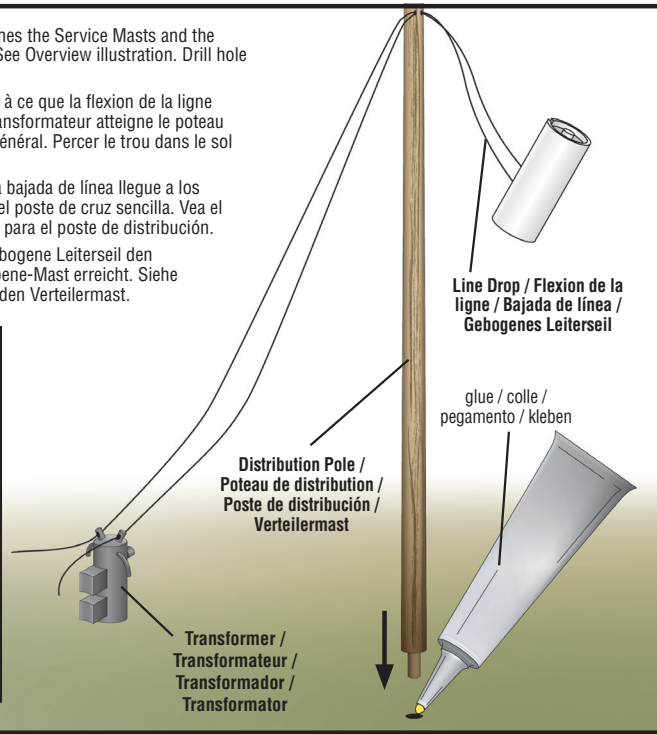

4

A Twist wires. / Torsader les fils. / Trence los cables. / Verdrillen Sie die Drähte miteinander.

B Attach Transformer to Single Crossbar Poles. / Fixer le transformateur aux poteaux à simple console. / Conecte el transformador al poste de cruz sencilla. / Verbinden Sie den Transformator mit den Einebene-Masten.

C Attach wires to insulators. / Fixer les fils aux isolateurs. / Conecte los cables a los aislantes. / Verbinden Sie die Drähte mit den Isolatoren.

A

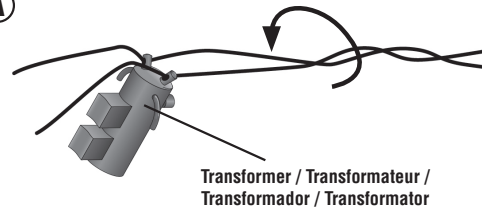

B

Single Crossbar Poles
(US2250)

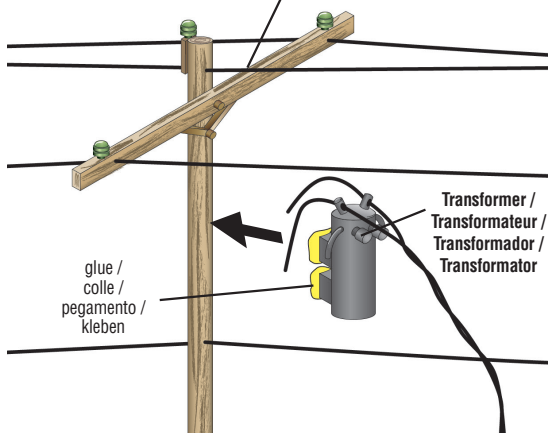

C

glue / colle /
pegamento / kleben

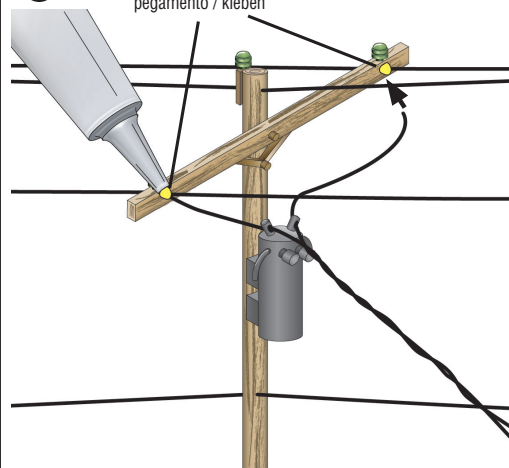

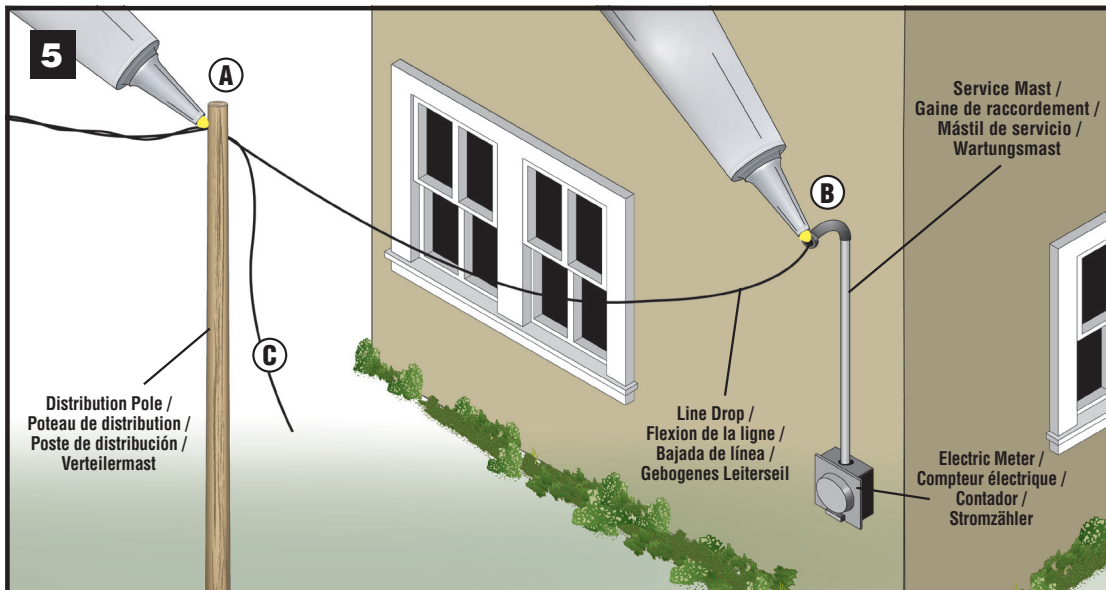

- A** Check that Line Drop wires reach Service Masts. Adjust tension and glue twisted Transformer wires in place. / Vérifier que les fils de la ligne en flexion atteignent les gaines de raccordement. Ajuster la tension et coller en place les fils torsadés du transformateur. / Compruebe que los cables de bajada de línea lleguen a los mástiles de servicio. Ajuste la tensión y pegue los cables trenzados en su lugar del transformador. / Stellen Sie sicher, dass die Drähte der gebogenen Leiterseile die Wartungsmasten erreichen. Passen Sie die Spannung an und verkleben Sie die verdrehten Transformatordrähte.
- B** Glue Line Drop wire to Service Mast. Cut wire to fit as needed. / Coller le fil de la ligne en flexion à la gaine de raccordement. Couper le fil pour qu'il s'adapte au besoin. / Pegue el cable de bajada de la línea al mástil de servicio. Corte el cable para que encaje según sus necesidades. / Kleben Sie das gebogene Leiterseil an dem Wartungsmast fest. Draht entsprechend zuschneiden.
- C** Repeat Step **B** with second Line Drop wire or cut it flush with Distribution Pole. / Répéter l'étape **B** avec le deuxième fil de la ligne en flexion ou le couper au ras du poteau de distribution. / Repita el paso **B** con el segundo cable de bajada de línea o córtelo al ras con el poste de distribución. / Schritt **B** für den Draht des zweiten gebogenen Leiterseils wiederholen oder bündig mit dem Verteilermast abschneiden.

- 6** Repeat Steps 1-5 with the other Distribution Pole, Electric Meter, Service Mast and Transformer in this kit. / Répéter les étapes 1 à 5 avec le deuxième ensemble de ce kit : poteau de distribution, compteur électrique, gaine de raccordement et transformateur.
- Repita los pasos 1 a 5 con el otro poste de distribución, contador, mástil de servicio y transformador de este kit.
- Wiederholen Sie die Schritte 1-5 für den übrigen Verteilermast, Stromzähler, Wartungsmast und Transformator.

TIP! / CONSEIL! / ¡TRUCO! / TIPP!

If wires become unthreaded, thread as shown. / Si les fils se défont, les enfiler comme indiqué. / Si los cables se desprenden, enhébrelos como se muestra. / Falls sich die Drähte lösen, einfach wie abgebildet wieder einfädeln.

